

MECHATRONIKA

PNEUMATIKA

HYDRAULIKA

ENVIRONMENTÁLNÍ TECHNOLOGIE

Výrobní a montážní linky

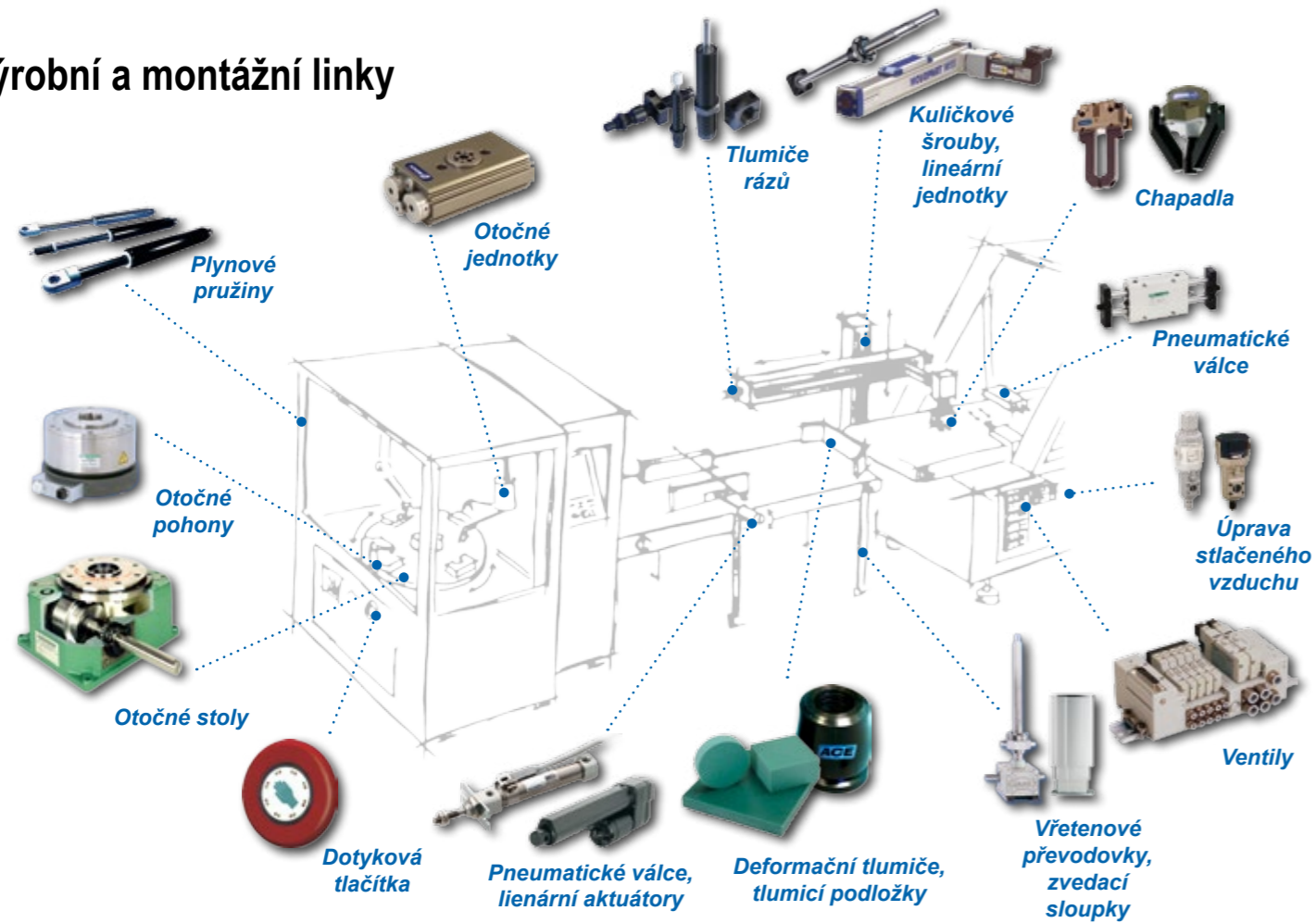

Zdravotnictví a výroba nábytku

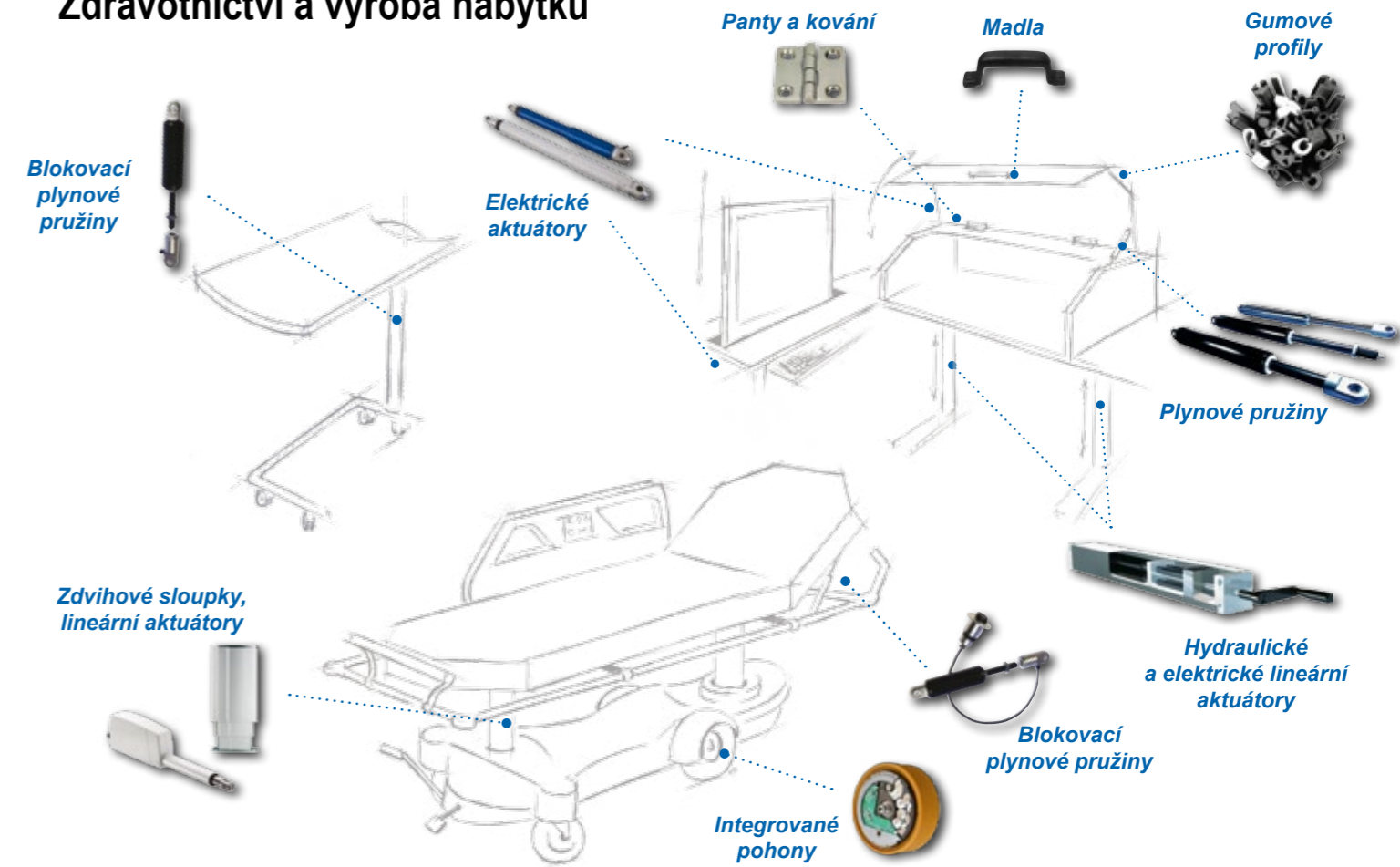

Navíjecí technologie

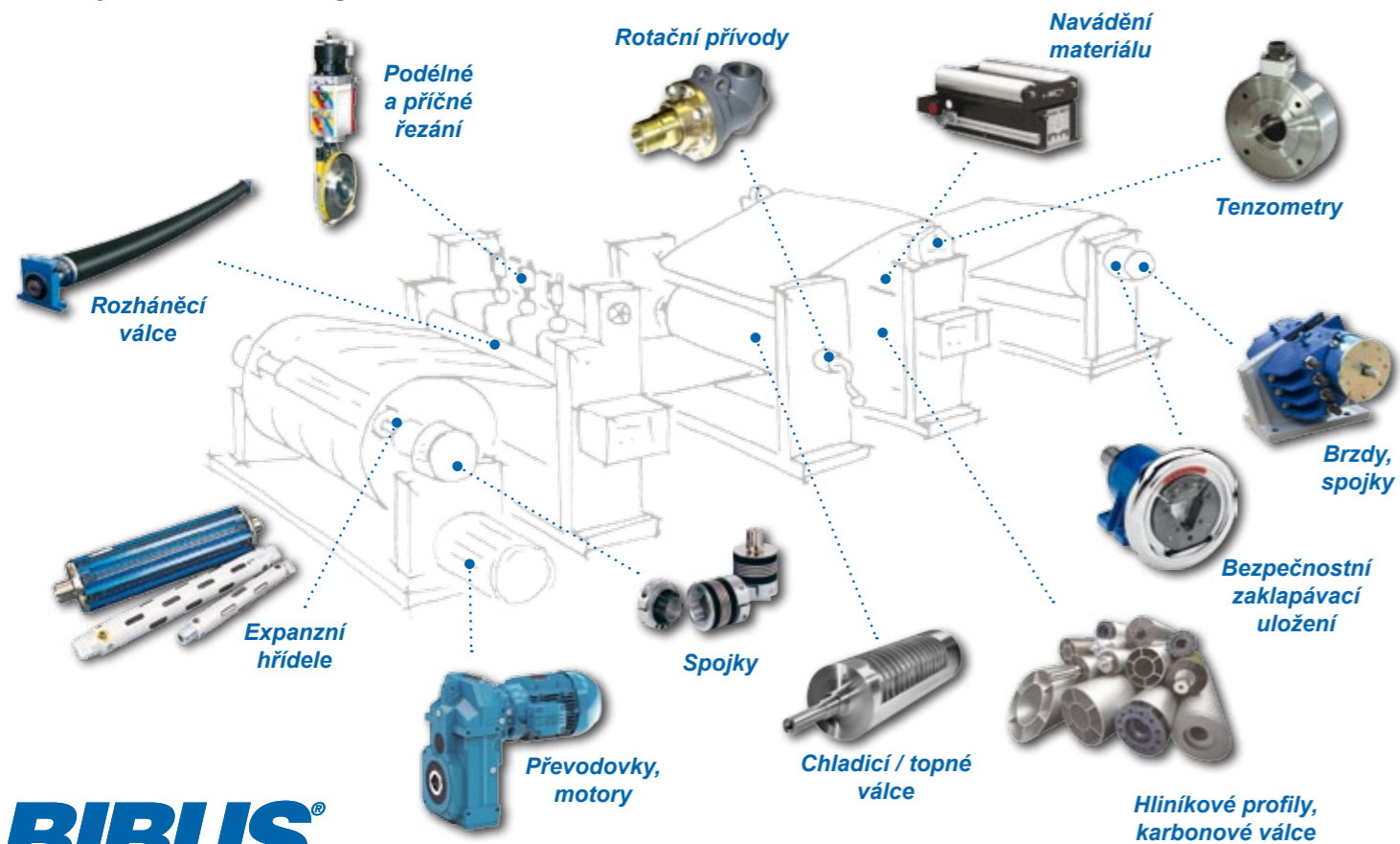

Obráběcí stroje

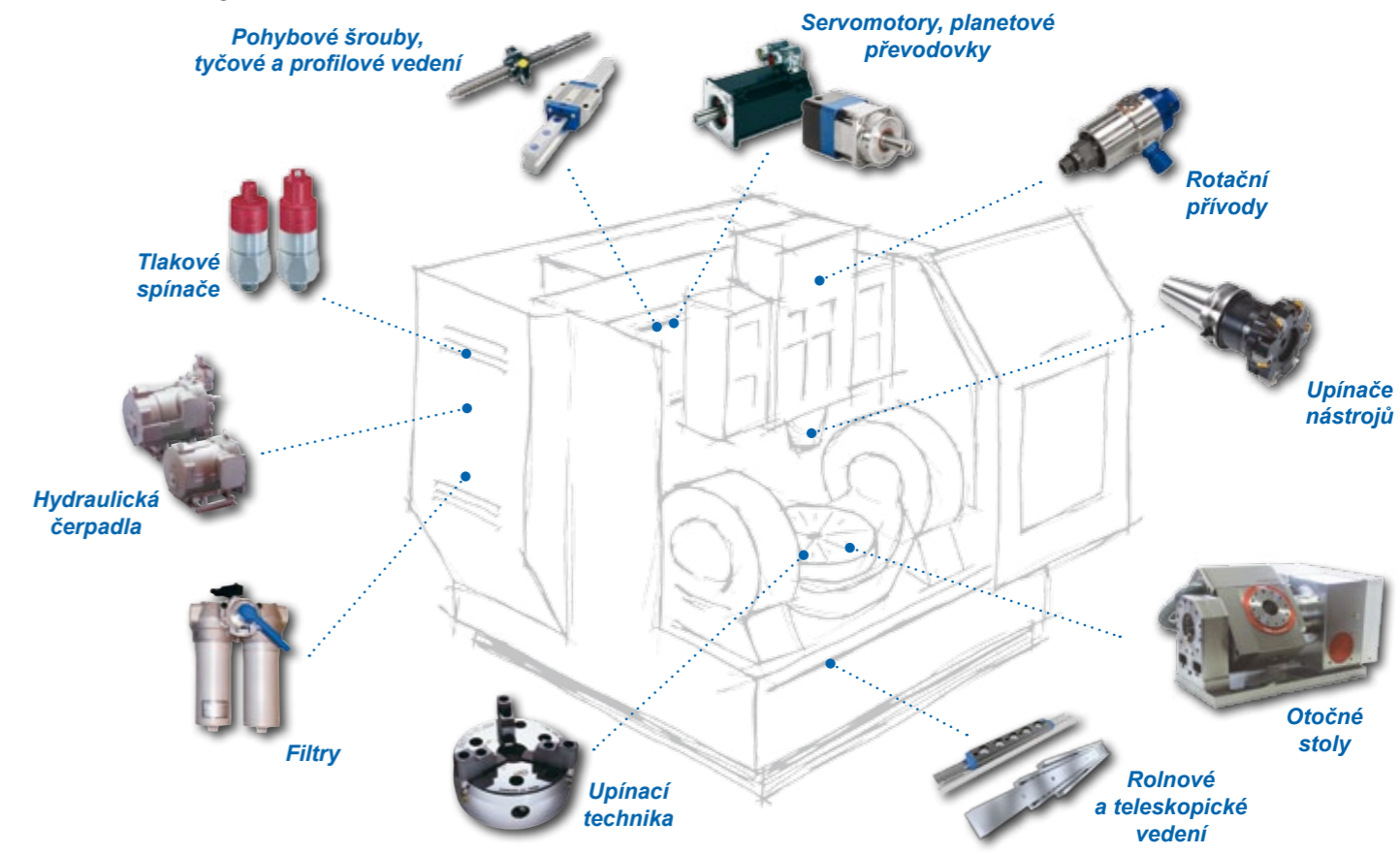

Hydraulika

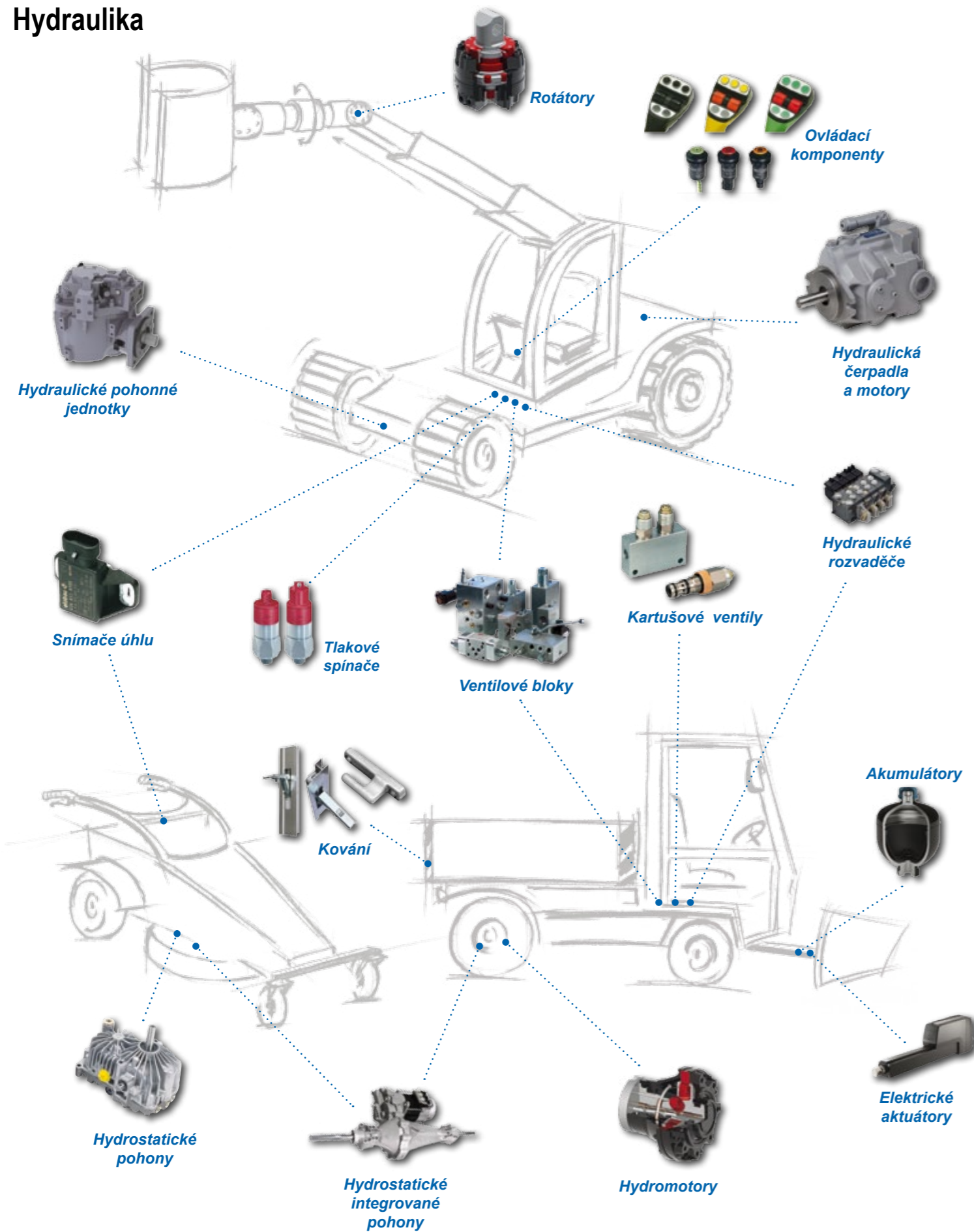

Environmentální technologie

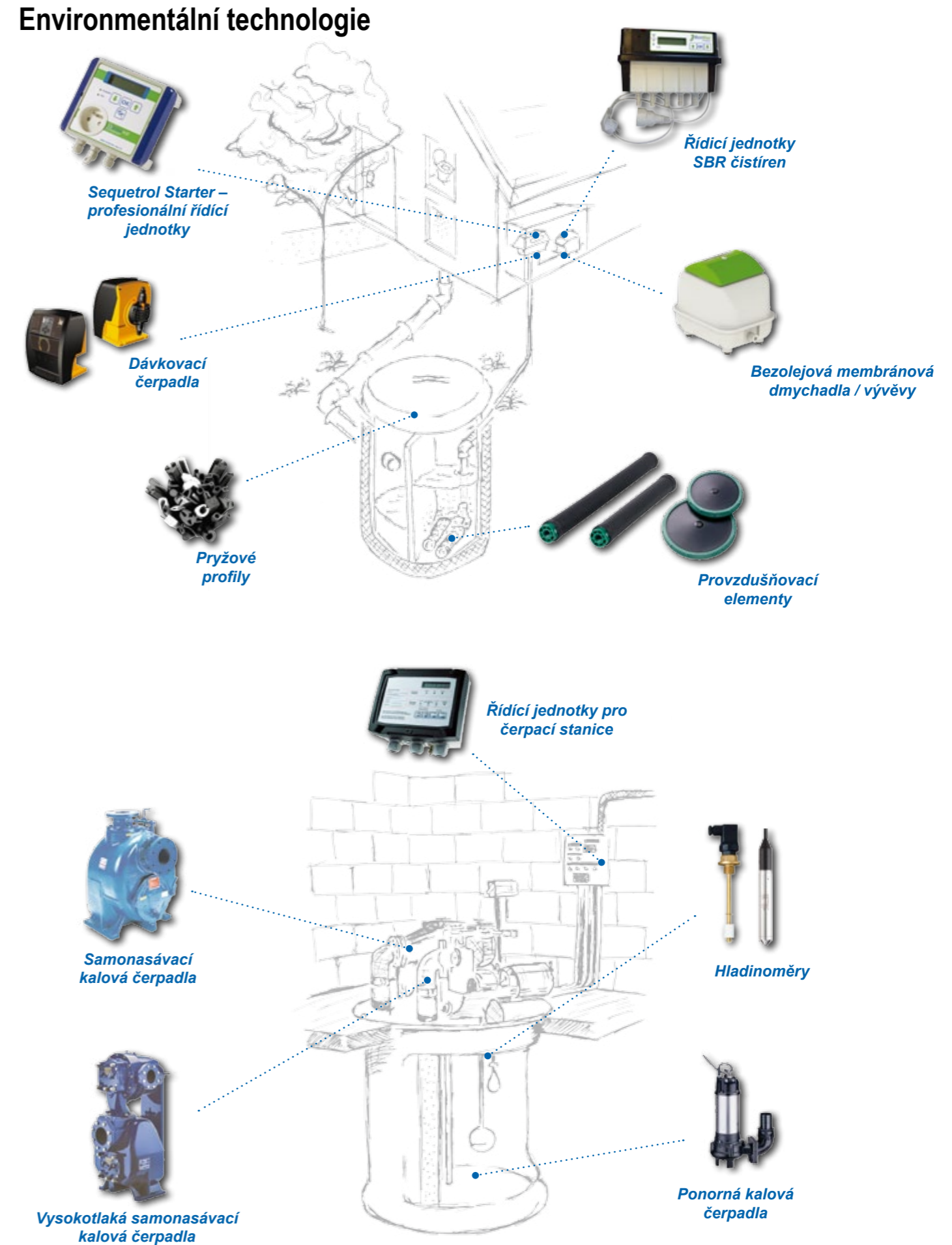

Spojky pro pohonné systémy

- vlnovcové torzně tuhé spojky pro momenty od 0,05 do 100 000 Nm
- bezpečnostní pojistné spojky s nastavením vypínacího momentu 0,1 – 165 000 Nm
- s pružným plastovým segmentem 0,5 - 25 000 Nm
- lamelové spojky do 20 000 Nm
- zubové spojky a hřídele s integrovaným zubovým ozubením 1 300 – 348 000 Nm
- spojky s certifikátem do výbušného prostředí (dle direktivy 94/9/EG)



Svěrná hřídelová spojení

- moderní upínací elementy pro spojení hřídele s nábojem
- uchycení absolutně bez vůle
- přenos nárazových nebo pulsujících zatížení
- přenos vysokých kroutících momentů
- pro průměr hřídele 6 až 1 000 mm



Kardanové klouby

- klouby s uložením v jehličkových ložiscích
- klouby s kluzným uložením
- nerezové klouby
- zubové spojky a kardanové hřídele pro těžké provozy



Volnoběžné spojky a zpětné brzdy

- volnoběžné spojky
- indexovací spojky
- zpětné brzdy
- válečkový typ „ROLLER TYPE“
- typ s rozpěrnými segmenty „SPRAG TYPE“

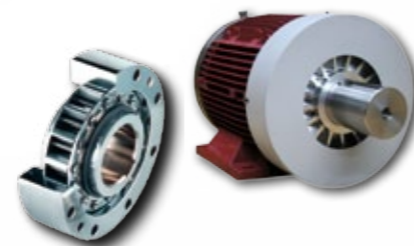

Spojky a brzdy

- čelistové brzdy a brzdové disky
- pneumaticky, mechanicky, hydraulicky a elektricky ovládané
- pružinové spojky a brzdy
- omezovače kroutícího momentu
- regulace tahu v pásu
- výtahové brzdy
- spojky a brzdy pro těžké provozy
- vodou chlazené brzdy
- 0,25 až 2 000 000 Nm



Odstředivé spojky

- spouštěcí spojky
- rozběhové spojky pro zajištění plynulého rozběhu zařízení s velkým momentem setrvačnosti
- pro hybridní pohody (např.: kombinace elektromotor + spalovací motor)
- speciální provedení

Odstředivé brzdy

- pro kontrované spouštění břemen
- pro omezení rychlosti
- elektricky ovládaná odstředivá brzda
- blokační, odstředivě spínaná brzda SUCO-ZERO
- tepelně spínaná brzda SUCO Smartstop
- speciální provedení

Převodovky

- převodovky s čelními, kuželovými koly
- šnekové
- koaxiální
- úhlové
- závěsné
- planetové
- servo planetové převodovky
- cykloidní převodovky

Motory

- AC 3-fázové
- servo-motory
- krokové motory
- drivery (zesilovače)
- frekvenční měniče
- brzdy a chlazení

Otočné pohony

SERVO POHONY

- přesné polohování, oscilace případně i kontinuální rotace
- plně programovatelné
- rozlišení absolutního resolu: 540 672 pulsů / 360°
- kroutící momenty: 1,5 – 1 000 Nm
- paralelní I/O, Profibus-DP, DeviceNet nebo CC-Link

OTOČNÉ STOLY

- indexovací otočné stoly
- možnost 2 až 36 poloh
- vysoká rychlost a tuhost
- absolutní kontrola pohybu

DALŠÍ POHONY

- krokovací pohony s kolmými osami rotace
- krokovací pohony s rovnoběžnými osami rotace
- manipulátory s mechanickým pohonem
- vačky



Lineární vedení

ROLNOVÉ

- kolejnice, vozíky, rolny
- do náročného a prašného prostředí
- dobrá kompenzace nepřesností
- tichý chod a variabilní předepnutí



TELESKOPICKÉ

- částečné výsuvy, plno výsuvy či přes výsuvy
- zatížení až 1 500 kg
- výsuv až 3 000 mm
- robustní provedení provedení do průmyslu

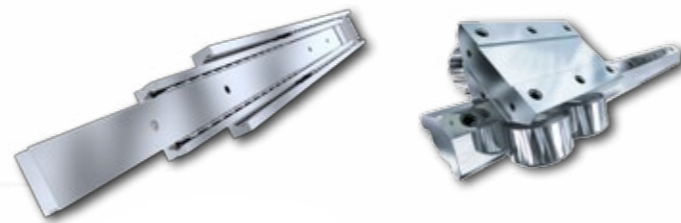

TYČOVÉ

- lineární ložiska kluzná i kuličková provedení
- tyčové hřídele s vynikající tvrdostí a kulatostí
- domky s ložisky, uzavřené či otevřené
- možné nastavit předepnutí



PROFILOVÉ

- válečkové či kuličkové provedení
- vynikající parametry (až 530 kN nosnost, aj.)
- až o 30 % tišší chod oproti běžným kuličkovým klecím
- řady od 5 mm do 65 mm
- včetně ultra lehké hliníkové řady



Lineární jednotky

- největší výběr na trhu
- pohon řemenem nebo šroubem
- vedení kuličkové profilové, kolejnicové, kluzné či rolnové
- 2 druhy zakrytování do náročných a prašných podmínek
- až 10 m/s rychlost, 40 kN zatížení, 12 m zdvih
- víceosé systémy, lineární manipulátory, moduly, osy



Lineární aktuátory

PRŮMYSLOVÉ

- jedny z nejdolnějších aktuátorů na trhu
- napájení 12 VDC, 24 VDC, 36 VDC, 230 VAC, 400 VAC
- zdvih až 1 000 mm, zatížení až 10 000 N
- až IP69K pro vnitřní či venkovní aplikace
- bezúdržbové s vestavěnou brzdou bez napětí



PŘESNÉ (SERVO)

- přesné, silné a rychlé aktuátory
- až 60 kN zatížení a 2,5 m/s rychlost
- se servo nebo indukčním či krokovým motorem
- zdvih až 2 m

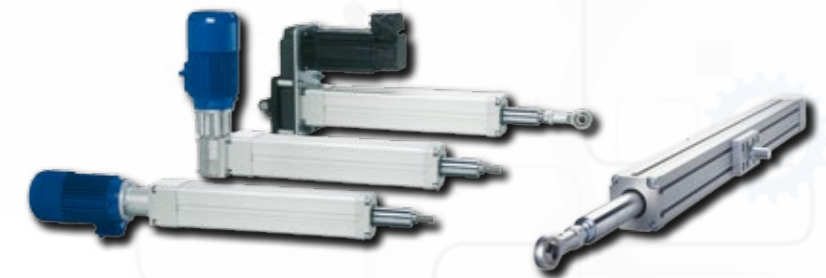

ISO PNEUMATICKÉ VÁLCE - ALTERNATIVA

- elektrické a bezúdržbové
- rozměry zaměnitelné s ISO pneumatickými válci
- až 6 000 N zatížení a 1,66 m/s rychlost
- zdvih až 1 200 mm



Kuličkové a trapézové šrouby

- kuličkové, trapézové, kluzné, vodící
- válcované, zakružované, broušené
- průměry 10 - 80 mm se stoupáním 2 - 50 mm
- matice různých druhů (bez či s předepnutím, kovové či polymerové)
- motorizované šrouby



Vřetenové převodovky

- až 500 kN zatížení
- s trapézovým či kuličkovým šroubem
- až 60 % účinnost
- jak pro tlačné tak i tažné síly
- s posuvným či rotujícím vřetenem



Plynové pružiny

- tlačné
- tažné
- blokovací (tlačné i tažné)
- provedení dle individuálních požadavků
- síly do 5 000 N, zdvihy do 1 000 mm
- celý sortiment i v nerezovém provedení
- vybrané řady v hliníkovém provedení



Hydraulický lineární systém Easymotion

- současné ovládání jednotlivých válců
- lehké nebo těžké provedení
- ovládání pomocí elektrického motoru nebo ruční kliky



Hydraulické brzdy

- s pevným nastavením
- seřiditelné
- v kombinaci s plynovou pružinou



Průmyslové tlumiče rázů

- nastavitelné nebo samokompenzační
- pro hmotnosti od 0,3 do 330 000 kg
- rychlosti od 0,015 do 20 m/s a teploty až do 120 °C
- bezpečnostní a jeřábové tlumiče
- rotační tlumiče
- regulátory rychlosti
- tubusové tlumiče
- tlumení vibrací



Příslušenství

PRYŽOVÉ A PLASTOVÉ PROFILY

- obvodové lišty
- U-profil, P-profil
- profily z pěnové pryže
- Sico profily
- ochranné, těsnící a speciální profily
- profily můžeme vyrobit dle výkresu



KOVÁNÍ

- pro nástavby automobilů, doplňky
- madla a dveřní kliky L a T
- zámky skříní a nákladních přívěsů
- dveřní zarážky, úchytky, závěsy, panty, západky



Chapadla a otočné jednotky

UCHOPOVACÍ MODULY

- paralelní a úhlová chapadla, dvou, tří a více čelistová, upínací síly od gramů po tuny

LINEÁRNÍ MODULY

- lineární jednotky pro pohyby vysokou rychlostí v jedné nebo více osách

OTOČNÉ MODULY

- elektricky či vzduchem poháněné jednotky pro otáčivé pohyby neomezeně nebo cyklicky

MODULÁRNÍ MONTÁŽ

- flexibilní a individuální stavebnicový systém spojující jednotlivé komponenty do celků podle potřeb zákazníka

PŘÍSLUŠENSTVÍ PRO ROBOTY

- systémy pro rychlou výměnu periferních zařízení na robotech, až do zatížení 4 tun

MOBILNÍ UCHOPOVACÍ SYSTÉMY

- technologie pro manipulaci budoucnosti, rychlé změny výroby, autonomní jednotky pro provoz s baterií



Pneumatické komponenty

- lineární pohony
- kyvné pohony
- úchopné hlavice
- elektromagneticky ovládané ventily
- ventily pro technologické procesy
- mechanicky a ručně ovládané ventily
- zpětné ventily a ventily pro řízení průtoku
- úprava stlačeného vzduchu a příslušenství
- snímače tlaku a průtoku
- vacuum, hluboké vacuum (SELVAC)



Speciální ventily

SOLENOIDOVÉ VENTILY

- reakční doba: < 1 ms
- třídění, recyklace, automatizace, děrování, značení, balící a textilní průmysl

VENTILOVÉ TERMINÁLY PRO TŘÍDĚNÍ A RECYKLACI

- maximální frekvence: 2 000 Hz
- životnost: > 500 mil. cyklů

ELEKTROPNEUMATICKÉ REDUKČNÍ VENTILY

Vzduchové motory

- lamelové
- s převodovkou i bez
- na mazaný nebo suchý vzduch



Tlakové spínače

- kapalná i plynná média
- provedení do výbušného prostředí
- vysoký stupeň krytí IP67, IP6K9K
- nerezové, pozinkované nebo mosazné tělo
- vysoká odolnost proti přetlaku



Tlakové snímače

- -1 až 4 000 bar
- pro vysoké teploty až 250 °C
- pro vakuum a pro nízké tlaky
- pro vysoké tlaky
- diferenční snímače
- titanové tělo bez těsnění
- certifikát dle ATEX a IECEx i pro důlní aplikace zóna M1



Měření úrovně hladiny

- plovákové snímače
- kapacitní snímače
- ultrazvukové snímače
- tlakové snímače



Snímání průtoku

Nabízíme standardní průtokoměry, ale také řešení na míru. K dispozici máme elektroniku s EX schválením a dalšími certifikáty. Firma má zkušební laboratoř s akreditací státního zkušebního ústavu a umožňuje kalibraci průtokoměrů v návaznosti na národní etalony.

HMOTNOSTNÍ PRŮTOKOMĚRY

- pro všechny druhy kapalin
- měří hmotnostní průtok a současně teplotu a hustotu a mohou tak nahradit další měřicí přístroje



ZUBOVÉ OBJEMOVÉ PRŮTOKOMĚRY

- PUR komponenty, měření průtoku barev, dávkovací zařízení, měření spotřeby paliva, vhodné i pro hydraulický olej



TURBÍNOVÉ PRŮTOKOMĚRY

- pro rychlé procesy plnění
- měření průtoku vody, oleje, paliva, chemikálií a kryogenních kapalin či zkapalněných plynů



VŘETENOVÉ OBJEMOVÉ PRŮTOKOMĚRY

- s poměrně nízkými tlakovými ztrátami
- pro měření viskózních látek
- PUR komponenty, lepidla a tmely, tuky, oleje, petrochemických produktů atd.



MIKRO-PRŮTOKOMĚRY

- pro přídavné látky, farmaceutické kapaliny, aromatické kapaliny, zkapalněné plyny, demineralizované vody, tekuté potraviny, dvou a tří složkové aplikace atd.



ELEKTRONICKÉ PRŮTOKOMĚRY

- vysoká provozuschopnost
- automatická referenční funkce
- možnost obousměrného měření



Dotyková kapacitní tlačítka

- splňují kategorii SIL 3 podle EN 61508
- 100 % těsnost vůči vodě a olejům, IP69K, odolné proti tryskající páře
- odolnost proti úderům, mechanická odolnost IK08
- optická i akustická kontrola
- hygienické provedení podle DIN EN 1672-1/2
- spínají i přes sklo



Bezpečnost strojů

- certifikace PL_e / SIL_{cl} 3
- nouzová tlačítka
- bezpečnostní bezdotykové senzory
- vyhodnocovací jednotky



Spínací lišty, spínací koberce

- spínací lišty
- spínací pásy
- spínací koberce
- kontrolní podložky
- mohou být použity jako bezpečnostní

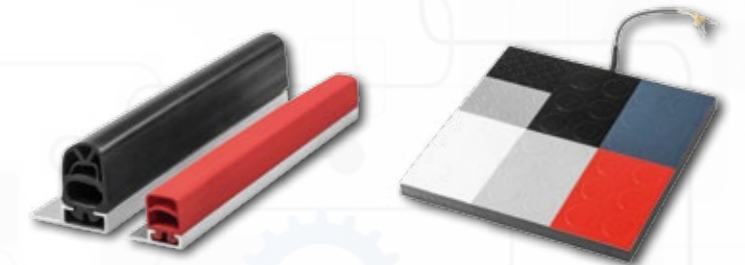

Komponenty pro vozidla

- snímače úhlů a náklonu
- joysticky a pákové přepínače
- tlačítka a senzory



Detektory a separátory kovů

- plastikářský a potravinářský průmysl
- objeví kovové částičky v materiálu a odstraní je
- mnoho typů přístrojů s nejmodernější technologií
- vysoká citlivost, ale zároveň stabilní a spolehlivé



Senzory pro automatizaci

- přibližovací senzory indukční a kapacitní
- magnetorezistivní senzory pro snímání otáček a směru otáčení
- optické a laserové senzory
- programovatelné snímače barev



Rotační přívody

- chladicí emulze do 150 bar
- Nově univerzální konstrukce: jeden model pro různé aplikace s definovaným suchým chodem
- hydraulický olej do 450 bar
- voda do 450 bar
- vzduch do 10 bar
- pára do 17 bar
- otáčky až do 50 000 min⁻¹
- počet kanálů 1 až 8
- světlost 1/8" až 10"

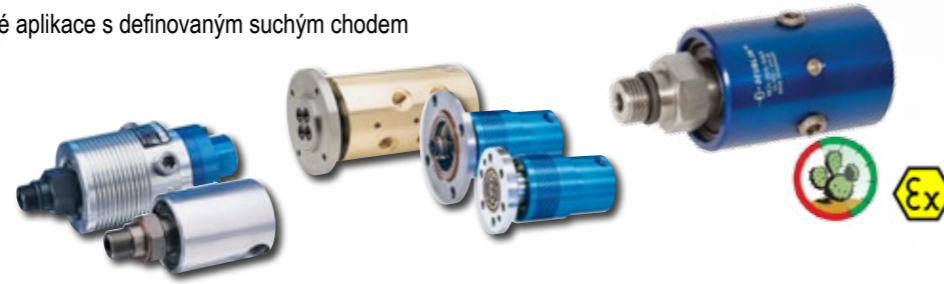

Upínací pouzdra pro třískové obrábění

- držáky nářadí pro třískové obrábění
- pro operace hrubovací, pro vysokorychlostní obrábění
- garantovaná maximální hřízovost do tří tisíců mm
- úhlové a zrychlovací hlavy pro obráběcí centra
- nástroje pro srážení hran, snímací sondy, měřicí sondy



Upínání obrobků a nástrojů

SKLÍČIDLA

- univerzální sklíčidla ovládaná hydraulicky, pneumaticky, manuálně. Průměry 110 – 1 200 mm

UPÍNAČÍ ČELISTI

- největší program standardních upínacích čelistí na světě. Použitelnost na sklíčidla různých výrobců
- s více než 1 200 různými typy celosvětově největší program standardních upínacích čelistí vhodný pro osazení téměř všech sklíčidel

STACIONÁRNÍ UPÍNAČÍ TECHNIKA

- svěráky a další modulární komponenty pro upnutí obrobku pneumaticky, hydraulicky nebo mechanicky

MAGNETICKÁ UPÍNAČÍ TECHNIKA

- pro 5-ti stranné opracování v jednom upnutí. Upnutí bez deformací

UPÍNAČE NÁSTROJŮ

- upínače stopkových nástrojů s garantovanou maximální hřízovostí nástroje do tří tisíců mm. Využití jak pro hrubovací operace, tak i pro vysokorychlostní obrábění



Otočné stoly pro obrábění

- více obráběcích operací při jednom upnutí
- kombinace operací soustružnických a pozicování
- katalogové řešení je obvykle upravené pro specifické potřeby zákazníka
- kyvné stoly kombinované s otočným stolem
- paletizační systémy



Filtry a filtrační vložky

- pro všechny typy filtrů
- náhradní filtrační vložky
- značkové i jejich ekvivalentní náhrady
- olejové
- vzduchové
- palivové
- vodní
- mikrofiltry

Filtrační tkaniny

- pro emulze, brousící oleje, syntetické směsi
- honovací, řezací a válcovací oleje
- tažné oleje a mycí směsi

Filtrační technika

- filtry pro hydraulické obvody
- prachové filtry
- automatické šterbinové filtry

Výhody šterbinových filtrů

- čištění probíhá za plného provozu
- možnost plně automatizovat chod filtru

Odlučovače, ventilátory, filtrační agregáty

- odstranění výparů, prachu a zápachu
- odsávací zařízení
- odlučovače oleje
- vodní odlučovače prachu
- mobilní filtrační zařízení
- radiální a axiální ventilátory



Válcové profily, vodící a technologické válce

- jako polotovary nebo kompletní včetně pouzder, ložisek a čepů
- materiál: karbon, hliník, ocel, různé typy povrchové úpravy
- průměry hliníkových profilů: 60, 75, 85, 100, 120, 140, 160, 200, 250 mm
- topné, chladicí, vodící válce až do průměru 1,5 m a délky 10 m
- různé materiály a povrchové úpravy

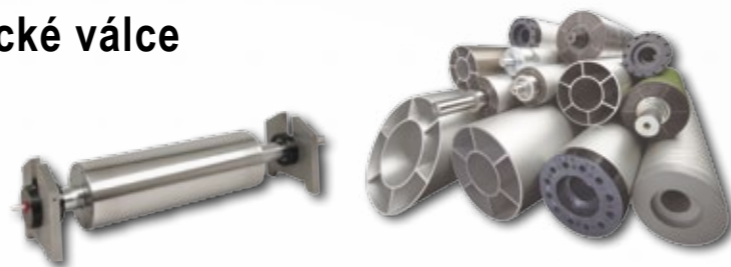

Expanzní hřídele

- pneumatické, mechanické
- pneumatické adaptéry
- pneumo-mechanické upínací čepy
- frikční hřídele
- nožové hřídele



Komponenty na měření tahu v materiálu

- senzory a zesilovače pro měření tahu v materiálu
- ovládací karty pro řízení tahu v materiálu
- systémy pro navádění materiálu
- bezdrátové systémy pro monitorování tahu v materiálu (vlákna, dráty)



Zaklapávací bezpečnostní uložení

- spolehlivé, bezpečné a rychlé upnutí
- patková nebo přírubová verze
- s výměnnou výstelkou
- axiálně posuvné
- automatické
- mechanické a pneumatické brzdy a spojky



Rozháněcí válce

- banánové, spirálové
- s posuvnými lištami, s elastickými lany
- povrch pláště: podle provozních podmínek
- veškeré rozměry dle požadavků zákazníka



Protlačovací, vysekávací a razicí nástroje

- protlačovací nástroje
- pružné planžety pro etikety a ofsetové tiskárny až do rozměru 1 050 x 750 mm
- vysekávací nástroje „Male – Female tools“

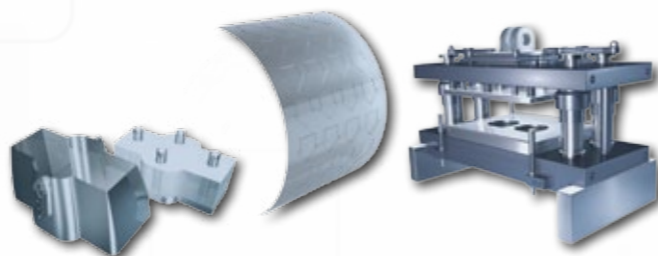

Řezání

- pneumatické nožové držáky
- s kotoučovými a žiletkovými noži
- z legovaných nástrojových ocelí, rychlořezných ocelí, tvrdokovů či keramiky
- spodní dvoubřitá nože, vícedrážkové segmentované
- pro nové stroje i pro rekonstrukce stávajících



Integrovaný pohon

- rozpojuje náklad v řádech jednotek tun
- vestavěný motor, baterie, převod i řídicí elektronika
- až 10 let bezúdržbového provozu



Mobilní manipulátory

- manipulace s rolemi
- manipulace s paletami

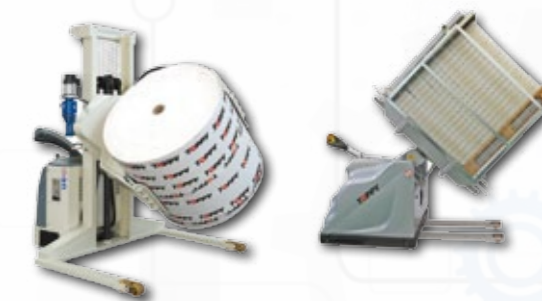

Závěsné manipulátory

- pro role, cívky a svitky
- od 30 kg do 30 t
- bezpečné a jednoduché ovládání
- ergonomické
- rychlá návratnost investice
- dlouhá životnost
- zvedání, otáčení a naklápění rolí

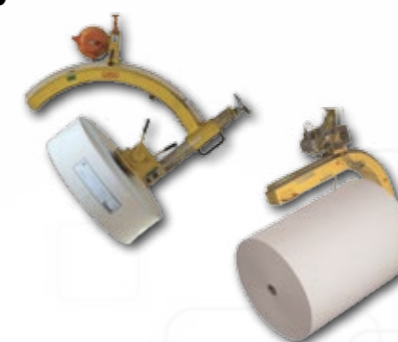

Mobilní jeřáby

- elektricky či pneumaticky ovládané
- mechanické, elektrické či pneumatické adaptéry
- konfigurace dle přání zákazníka



Manipulační vozíky

- zvedací vozík s ergonomickou konstrukcí
- s různými druhy nosných prvků
- plošiny, trny, vidlice, nástroje pro stlačování, obrabečky a další
- modulární systém
- konfigurace dle přání zákazníka



Ramenový vyvážený manipulátor Liongrip

- manipulace s dlouhými tělesy
- vyjímání expanzních hřídel z rolí
- manipulace s paletami, cívkami, rolemi atd.
- vkládání obrobků do obráběcích strojů (manipulace bez přístupu z horní strany)

Systémy pro manipulaci

- manipulátory, zvedací zařízení, řetězové kladkostroje
- hliníkové pojezdové dráhy
- pojezdy, transportní systémy
- vakuové manipulátory
- pneumatické balancéry
- sloupové / stěnové jeřáby
- stavebnicový systém profilů



Bezolejová dmychadla a vývěvy

MEMBRÁNOVÁ

- max. přetlak 50 kPa
- max. podtlak 40 kPa
- dvojitá funkce (kompresor + vývěva)
- jmenovitý průtok až 500 l/min
- napájení 230 V / 50 Hz
- nízká hlučnost
- dlouhá životnost
- bezolejový provoz

S BOČNÍMI KANÁLY

- průtoky až 2 200 m³/hod
- maximální přetlak až 80 kPa
- maximální podtlak až 60 kPa
- provedení jednostupňové či dvoustupňové
- přídatné tlumiče hluku
- další příslušenství

Kompresory a vývěvy

- bezolejové nebo olejové
- s vestavěným motorem nebo nezávislým pohonem
- 4 - 24 V DC, 230/400 VAC
- rotační lamelové
- membránové, membránové miniaturní
- pístové
- s kyvným pístem (Rocking piston®)

Provzdušňovací elementy

- diskové a trubkové
- v různých provedeních materiálu
- membrána EPDM nebo silikon
- upevňovací a přípojné elementy

Řídicí jednotky

KOMPAKTNÍ JEDNOTKA

- pro aktivaci domovní čistírny odpadních vod
- trvalá kontrola čistírny odpadních vod, alarmy pro různé problémy
- ovládání běžících procesů a externích zařízení
- integrovaná zásuvka pro 230 V (pro dmychadlo)

ŘÍDICÍ JEDNOTKY SBR ČISTÍREN

- až 4 výstupní relé
- 4 ventily ovládané krokovými ventily
- řídicí program upravován pomocí tabulky Excel®
- volitelně GSM modul



Čerpadla

MEMBRÁNOVÁ POHÁNĚNÁ TLAKOVÝM VZDUCEM

- čerpání vody, olejů, kyselin, louhů, lepidel, alkoholu, rozpouštědel, abrazivních a korozivních kapalin apod.
- i pro výbušná prostředí
- průtoky do 800 l/min
- tlak na výstupu až 14 bar

PÍSTOVÁ POHÁNĚNÁ TLAKOVÝM VZDUCEM

- čerpání vysoce viskózních médií, tuků, barev, lepidel, křemů, tmelů apod.
- viskozita do 1 000 000 cPs
- průtoky do 100 l/min
- tlak na výstupu až 60:1

SAMONASÁVACÍ ODSŤŘEDIVÁ

- 5 let záruka, jednoduchá údržba
- revize bez demontáže potrubí
- odolnost vůči korozi, abrazi a pevným částicím
- průtoky až 430 l/s
- dopravní výška až 150 m
- přepravitelné částice až do velikosti Ø 75 mm

DÁVKOVACÍ

- membránová, pístová, peristaltická a proporcionální hydraulická, elektromagnetická
- dávkování kapalin v rozmezí 0 – 10 l/h a tlaku 0 – 10 bar

PŘÍSLUŠENSTVÍ

- Solenoidové plastové přímo řízené ventily (dvoucestné / dvoupohohové, různé velikosti)
- Připojovací gumové hadice
- Pojistné ventily
- Manometry

Dávkovače sypaných hmot

- objemové i gravimetrické dávkování
- přesné a spolehlivé dávkování různých typů prášků, zm, vloček, pilulek nebo kousků ovoce (dokonce i zmrzlého)
- množství dávkované látky je od 0,08 do 25 000 l/hod
- s technologií „Hethon Flexible Wall Hopper“ pro spolehlivé dávkování
- různé materiálové provedení násypek (Atex, pro vysokou teplotu, do potravinářství,...)
- dostupné s příslušenstvím jako jsou nastavby násypek, řídicí jednotky, váhy a další



Hydropneumatické akumulátory

MEMBRÁNOVÉ, PÍSTOVÉ A VAKOVÉ

- pro tlumení rázů v potrubích, pružení, úsporu energie v okruzích, pokrytí špiček spotřeby média, hydraulické vyvažování
- široké spektrum objemů a tlaků, standardní i zákaznická provedení
- typy membrán a materiálů podle média a teploty

Čerpadla

AXIÁLNÍ PÍSTOVÁ

- vhodná pro otevřené okruhy se seřiditelným nebo regulovaným průtokem
- jednotky jsou navrženy pro použití v průmyslových aplikacích
- osvědčené komponenty v hydraulických systémech
- jeřáby, teleskopické manipulátory, vysokozdvizné vozíky, lesnické a zemědělské stroje a četná jiná mobilní vozidla

ZUBOVÁ S VNĚJŠÍM OZUBENÍM

- hliníkové nebo litinové těleso
- široký rozsah geometrických objemů (0,25 – 194 ccm/ot)
- osvědčená spolehlivost a výkon při nízkých nákladech
- optimální použitelnost díky modulární konstrukci a normalizovanému připojení
- nízká hlučnost

ZUBOVÁ ČERPADLA S VNITŘNÍM OZUBENÍM

- použití pro vysoké tlaky
- nízká hlučnost
- malé pulzace
- dlouhá životnost

VZDUCHEM POHÁNĚNÁ

- jako hnací síla stlačený vzduch, jednoduchá regulace
- snížení nebezpečí nadměrného ohřevu, vzniku požáru, jiskření nebo úrazu elektrickým proudem
- jednoduší údržba, kompaktní konstrukce, spolehlivý provoz

Hydromotory

RADIÁLNÍ PÍSTOVÉ

- hydrostaticky hnaný náboj na ose s možností instalace bubnové brzdy
- certifikováno pro silniční provoz

ORBITÁLNÍ

- orbitální motory vhodné pro uzavřené i otevřené hydraulické okruhy a pro pracovní i hnací systémy
- ideální pro zemědělské, silniční, stavební a lesnické stroje, komunální zařízení i zahradní sekačky

AXIÁLNÍ PÍSTOVÉ HYDROMOTORY

- s pevným a proměnným geometrickým objemem
- využití přídavného hydraulického okruhu vozidla nebo PTO



Kompaktní hydrostatické pohony

- hydrostatické integrované pohony jsou určeny především pro žací stroje na trávu, zahradní sekačky, malé zahradní traktory a kultivátory, zametací stroje, apod.
- zahrnují nápravu s diferenciálem, převodovkou a spojkou jako kompaktní celek v jedné skříni

Hydrostatické pohony

- kompaktní axiální pístový hydromotor s variabilním objemem 233 a 300 cm³, integrovaný s převodovou skříní
- použití pro pohon zemědělských a stavebních strojů v uzavřeném i otevřeném okruhu
- proměnný objem, jedinečný rozsah vyklonění 45°

Hydraulické ventily

KARTUŠOVÉ

- spolehlivá funkce při vysokých tlacích
- špičková fixace kartuše v různých typech aplikací
- vyšší průtoky vzhledem k rozměrům ventilů
- nízké vnitřní průsaky
- kompaktní stavba rozvaděče

PROPORCIONÁLNÍ

- modulární stavba, kompaktní proporcionální rozvaděč navržené pro load-sensing systémy
- zlepšení účinnosti aplikace, snížení potřeby chlazení, snížení spotřeby paliva

Chladiče oleje a výměníky tepla

- chlazení průmyslových kapalin
- ventilátory poháněny elektricky nebo hydromotorem
- tepelné výměníky a průmyslové chladiče

Otočné pohony a kyvné hydromotory

- kombinace přímočarého a kyvného motoru
- rozsah otočení až 360°
- maximální krouticí moment až 250000 Nm
- kompaktní konstrukce
- možnost nastavení pozice a tlumení v úvratích
- použití pro pohon armatur, polohování, výměnu nástrojů a podobně

Příslušenství

HYDRAULICKÉ ŠROUBENÍ

- sortiment fitinků pro spojování potrubí dle DIN/ISO
- zařízení na formování konců trubek
- příruby dle SAE/ISO a příruby zubových čerpadel
- vhodné v širokém spektru mobilních a průmyslových zařízení

UPÍNACÍ SYSTÉMY PRO HADICE, POTRUBÍ, KABELY A JINÉ SOUČÁSTI

- standardní i zákaznické provedení

MĚŘICÍ SPOJKY

- spojky pro diagnostiku, odebírání vzorků a odvodušňování ve fluidní technice



Technicko-obchodní oddělení



Komponenty pro obráběcí stroje, filtrační technika
Adam Radek
+420 547 125 322
adam@bibus.cz



Navijecí technika, manipulace
Bába Martin
+420 547 125 320
baca@bibus.cz



Dmychadla a čerpadla
Bojko Miloš
+420 547 125 319
bojko@bibus.cz



Spínače a senzory, manipulace
Bureš Vojtěch
+420 547 125 305
bures@bibus.cz



Pohony, průmyslové tlumiče
Cejnek Pavel
+420 547 125 316
cejnek@bibus.cz

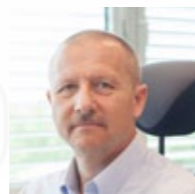

Průmyslové tlumiče a plynové pružiny
Černý Emil
+420 547 125 327
cerny@bibus.cz



Spínače a senzory
Duchoň Vladimír
+420 547 125 324
duchon@bibus.cz

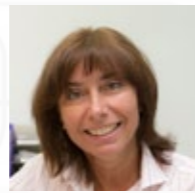

Plynové pružiny, lineární technika
Harthová Soňa
+420 547 125 317
harthova@bibus.cz



Komponenty pro obráběcí stroje, filtrační technika
Charvát Michal
+420 547 125 315
mcharvat@bibus.cz



Pneumatika, automatizace, navijecí technika
Kyjovský Zdeněk
+420 547 125 312
kyjovsky@bibus.cz



Hydraulika
Poledník Radim
+420 547 125 317
polednik@bibus.cz



Lineární technika, pohony
Salajka Jaroslav
+420 547 125 304
salajka@bibus.cz



Spínače a senzory
Sedlák Radomil
+420 547 125 313
sedlak@bibus.cz



Hydraulika
Štourač Libor
+420 547 125 323
stourac@bibus.cz

Vedení firmy



Ředitel
Charvát Daniel
+420 547 125 300
dcharvat@bibus.cz



Sekretariát
Burešová Kateřina
+420 547 125 300
buresova@bibus.cz

Ekonomické oddělení



Celní deklarant
Drábek Miloš
+420 547 125 314
drabek@bibus.cz



Ekonom
Hájek Filip
+420 547 125 306
hajek@bibus.cz



Marketing
Hlavina Michal
+420 547 125 311
hlavina@bibus.cz



Účetní
Pásková Iva
+420 547 125 302
paskova@bibus.cz

Logistika a sklad



Vedoucí skladu
Dohnal Dan
+420 547 125 331
dohnal@bibus.cz



Expedice, příjem zboží
Drbal Martin
+420 547 125 332
drbal@bibus.cz



Expedice, příjem zboží
Fendrych Tomáš
+420 547 125 391
fendrych@bibus.cz



ENGINEERING
LOGISTICS
SERVICES

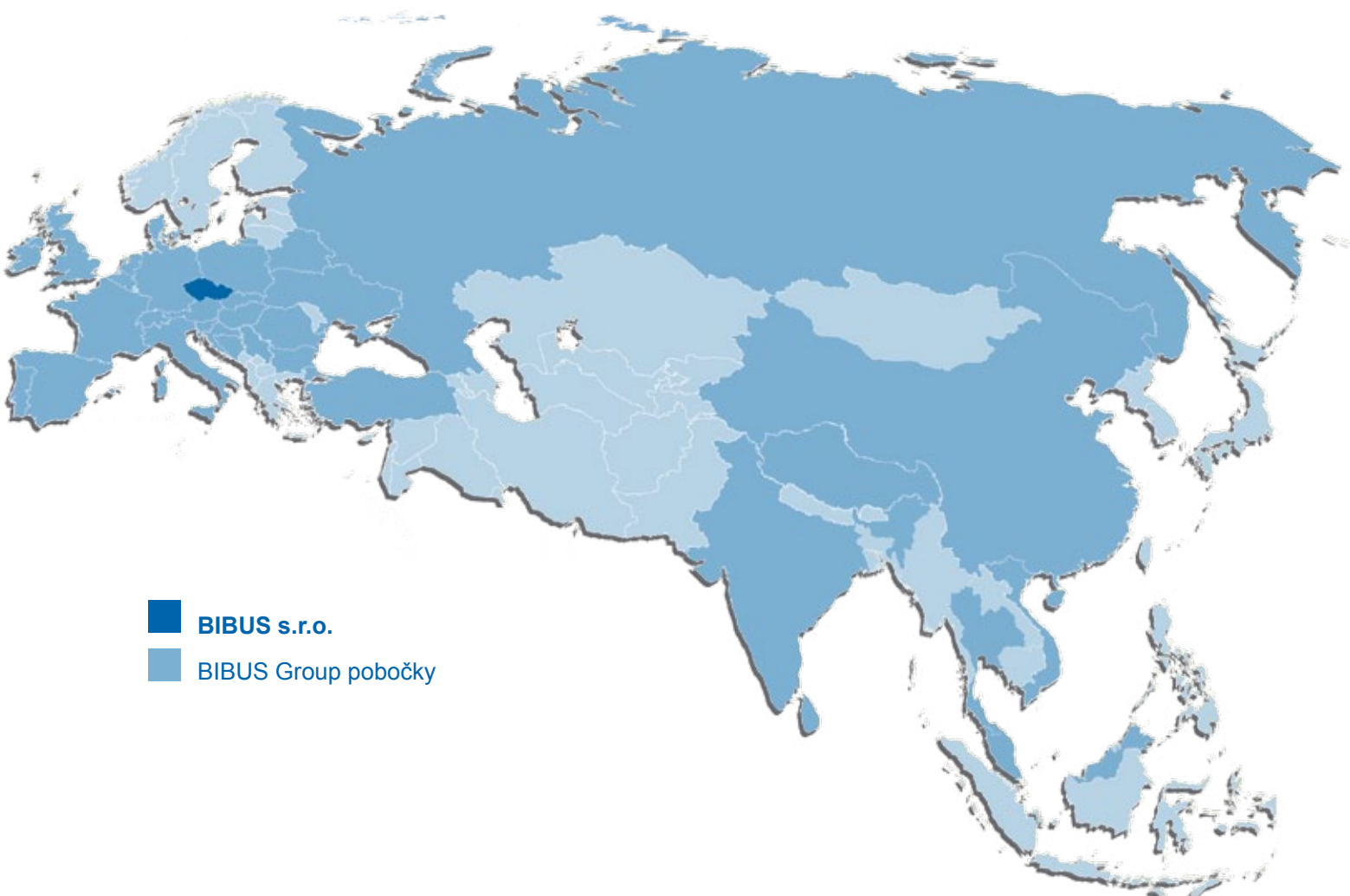

-  **BIBUS s.r.o.**
-  **BIBUS Group pobočky**

BIBUS s.r.o.
Víteňská 125
CZ - 619 00 Brno
Czech Republic

Tel.: +420 547 125 300

bibus@bibus.cz
www.bibus.cz

